

# Шибер прямоугольный без соединения из полипропилена

СМП-ППС-/\_-ШБ-600.600

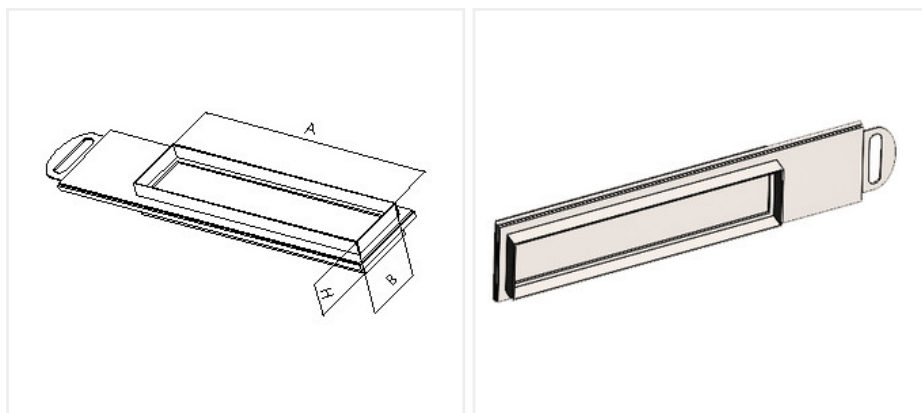

|               |                       |
|---------------|-----------------------|
| S, мм         | 8                     |
| Вес, кг       | 30.6                  |
| H, мм         | 300                   |
| t, °C         | от 0 до +80           |
| P, лет        | 20                    |
| A, мм         | 1285                  |
| B, мм         | 670                   |
| A x B, мм     | 600x600               |
| Заказной шифр | СМП-ППС-/_-ШБ-600.600 |

## Описание:

**Шибер прямоугольный производства СибМашПолимер изготовлен из листового полипропилена блок-сополимера (PPC).**

Вентиляционные изделия производства СибМашПолимер спроектированы и изготовлены по высоким стандартам качества.

## Свойства изделия

- Повышенная ударопрочность, также при низких температурах
- Пониженная чувствительность к трещинам в результате напряжений
- Износоустойчивы
- Не подвержены коррозии и гниению
- Стойки к воздействию агрессивных химических веществ
- Стойки к ультрафиолетовому излучению
- Простоты и удобны в сборке
- Удобны в монтаже и демонтаже

- Легко подвергаются механической обработке
- Прекрасные диэлектрические свойства
- Экологически безопасны
- Внутренний и внешний контроль качества
- Исключают воздушные утечки и не требуют дополнительного уплотнения.

## **Разрешения**

- DIN 4102 B2 нормально- воспламеняемый (Собственная оценка без акта испытаний)
- Физиологическая безвредность VfR
- Соответствие требованиям, предъявляемым к полимерным материалам, контактирующим с пищевыми продуктами